



Linea Española

FASCINACION POR LA ARQUITECTURA



SERIE 6400



SERIE 6400

Indice:

- Tipos de Aperturas: Pág. 1
- Perfiles: Pág. 2 a la 6
- Herrajes: Pág. 7 a la 10
- Detalle de Ensamblajes: Pág. 11 a la 14
- Tablas de Descuentos: Pág. 15
- Gráficas de Viento: Pág. 16

La información representada en este catalogo es propiedad de Extrusiones Metálicas. Queda prohibida la reproducción total o parcial sin expresa autorización.



SERIE 6400 PLEGABLE

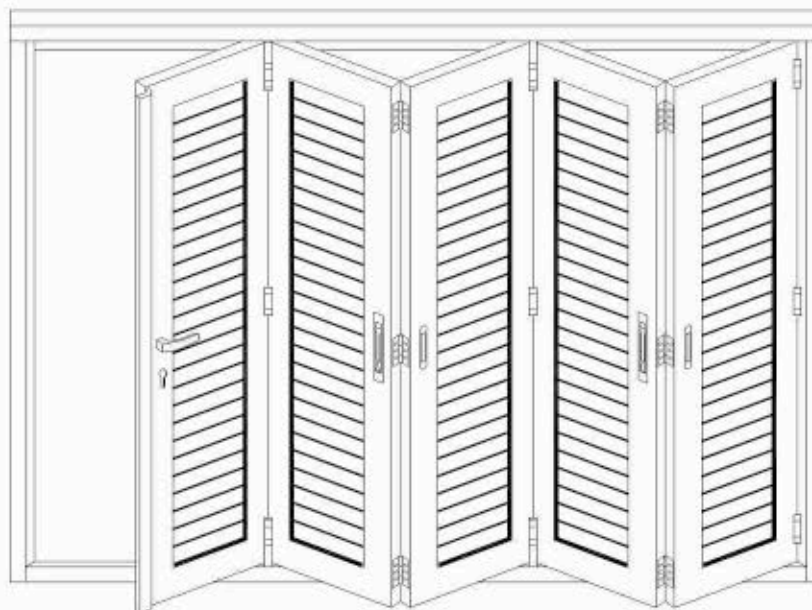
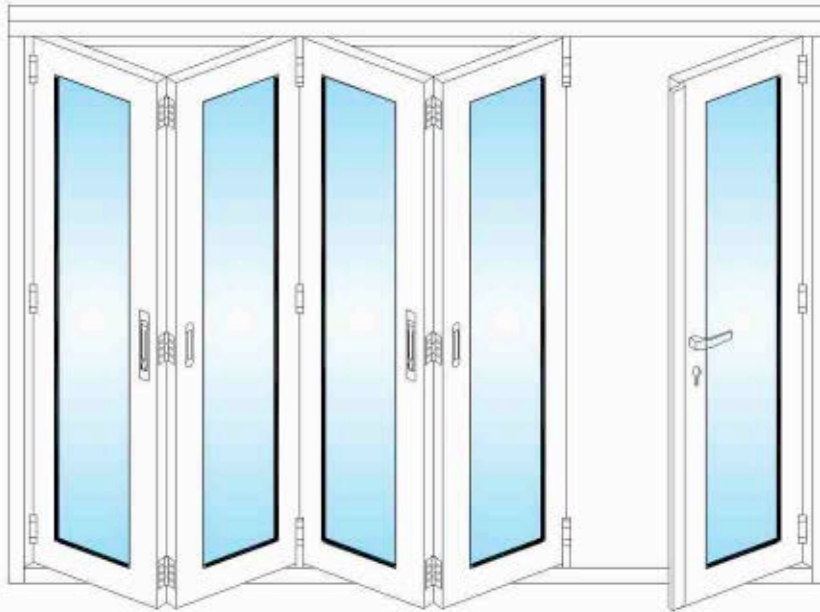



SERIE 6400 PLEGABLE

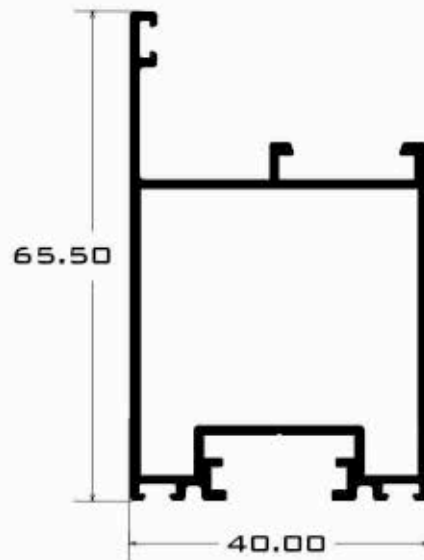

6401 HOJA PLEGABLE

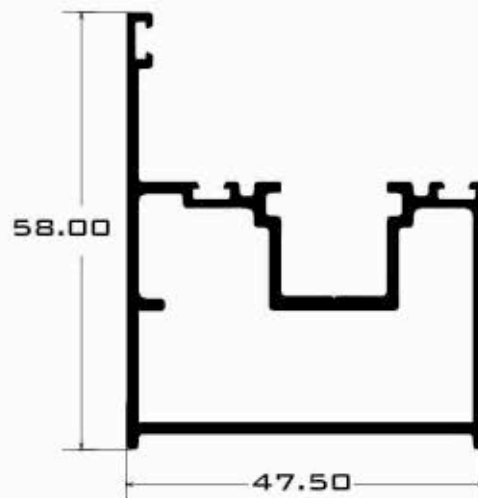

6402 CERCO GUIA

ESCALA 1:1

LONGITUD: 6.10 mts.



SERIE 6400 PLEGABLE

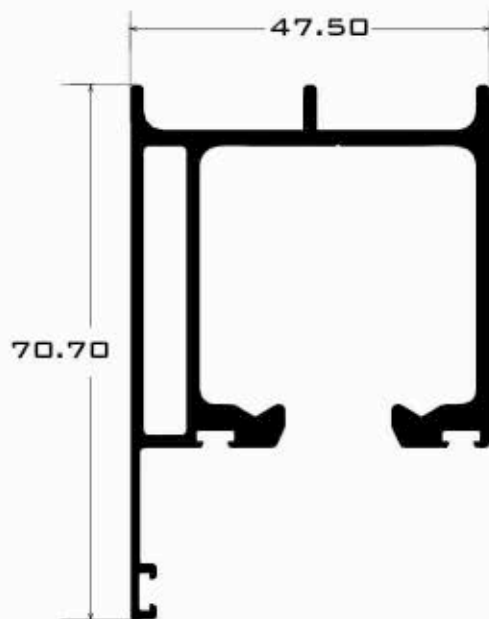

6403 RIEL PLEGABLE

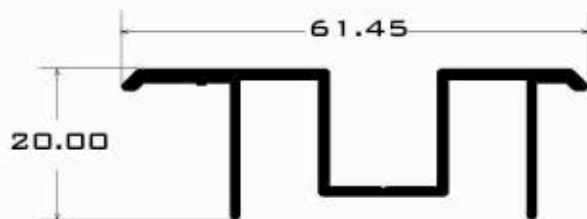

6404 GUIA EMPOTRADA

ESCALA 1:1

LONGITUD: 6.10 mts.



SERIE 6400 PLEGABLE

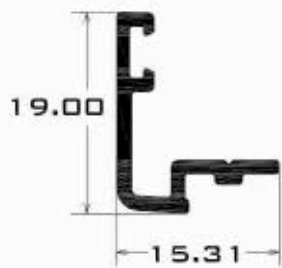

6405 BATIENTE PLEGABLE

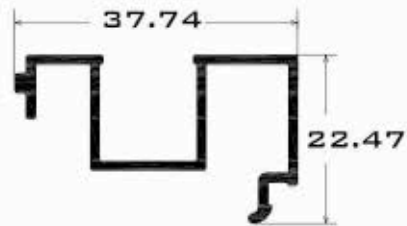

6031 JUNQUILLO MALLORQUINA

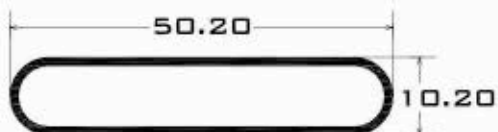

6100 LAMA MALLORQUINA



6015 PLETINA CANAL EUROPEO

ESCALA 1:1

LONGITUD: 6.10 mts.



SERIE 6400 PLEGABLE

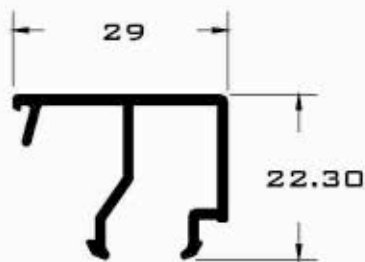

6017 JUNQUILLO HUECO 8.5 MM.

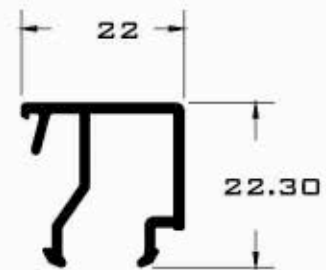

6018 JUNQUILLO HUECO 14 MM.

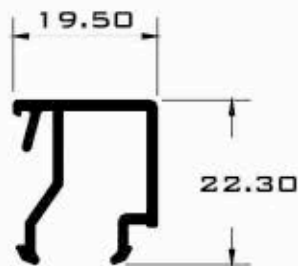

6019 JUNQUILLO HUECO 17 MM.

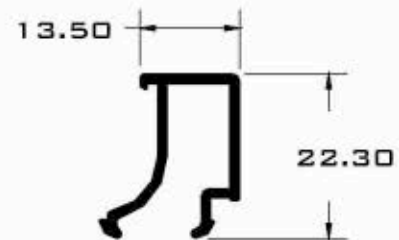

6020 JUNQUILLO HUECO 23 MM.

ESCALA 1:1

LONGITUD: 6.10 mts.



SERIE 6400 PLEGABLE

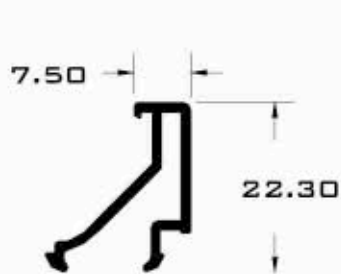

6021 JUNQUILLO HUECO 29 MM.

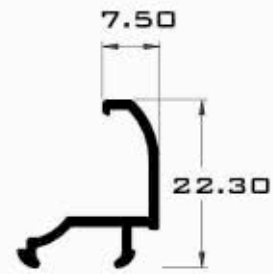

6027 JUNQUILLO HUECO 29 MM.

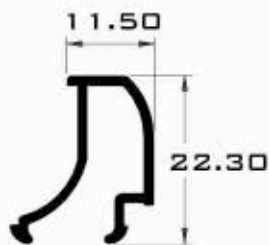

6028 JUNQUILLO HUECO 23 MM.

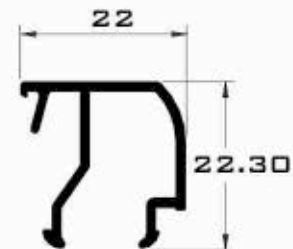

6029 JUNQUILLO HUECO 14 MM.

ESCALA 1:1

LONGITUD: 6.10 mts.



HERRAJE SERIE 6400



1329-0 Escuadra Tetón Hoja

Descripción:

Escuadra de extrusion de aluminio con pivotes y tornillo allen inoxidable, que nos permite un ensamble optimo del perfil 6401.



1330-0 Escuadra Tetón Cerco

Descripción:

Escuadra de extrusion de aluminio con pivotes y tornillo allen inoxidable, que nos permite un ensamble optimo del perfil 6402.



7401 Bisagra Plegable

Descripción:

Bisagra de aluminio extruido con eje y tornillos de acero inoxidable y placas de fijación de aluminio. Se instala en los perfiles 6401 y 6402.



HERRAJE SERIE 6400

7402 Conjunto Rueda Plegable



Descripción:

Juego de bisagras en aluminio extruido con eje regulable y tornillos de acero inoxidable y placas de aluminio para la fijación. Incluye cuatro rodamientos superiores y guía de nylon inferior para un perfecto deslizamiento de las hojas. Se instala en los perfiles 6401, 6402 y 6403.

7409 Conjunto Rueda Patin Hojas Pares



Descripción:

Juego de carros superior y guía inferior, fabricados en acero inoxidable. Los carros superiores constan de 4 rodamientos y la guía inferior de eje de acero y casquillo de nylon. Este herraje nos permite la modulación de hojas pares (2, 4 o 6) en la serie 6400. Se instala en los perfiles 6401, 6402 y 6403.

7408-7 Conjunto Rueda Patin



Descripción:

Juego de rueda y patin en aluminio extruido y tornillos de acero inoxidable y placas de aluminio para la fijación. Incluye cuatro rodamientos superiores y guía de nylon inferior para un perfecto deslizamiento de las hojas, para la fabricación de una corredera.

Se instala en los perfiles 6401, 6403 y 6404.



HERRAJE SERIE 6400



7404 Cierre Doble Acción

Descripción:

Cierre embutido de doble acción en aluminio extruido, se utiliza en el perfil 6401 para el cierre superior e inferior de la hoja.



7405-0 Juego Tornillos Inox.

7405-7 Juego Terminales Nylon

Descripción:

Juego de tornillos en acero inoxidable y terminales en nylon como complemento del cierre doble acción.



7406-7 Tirador Uñero Nylon

Descripción:

Tirador fabricado en nylon inyectado que se instala en el perfil 6401 para facilitar la apertura de las hojas.



HERRAJE SERIE 6400

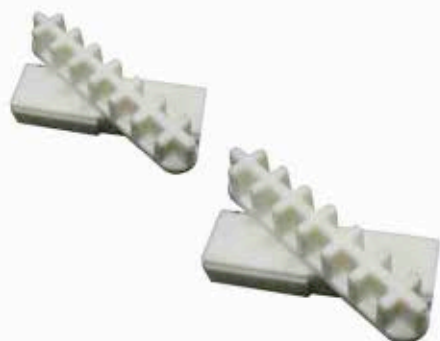

7407 Juego Guías Lama Mayorquina

Descripción:

Juego de guías inyectadas en nylon para la adaptación al perfil 6031 y 6100.



7049-3 Goma Burbuja

Descripción:

Perfil coextruido en PVC y caucho que se utiliza como empaque para conseguir una buena hermeticidad en las hojas, se instala sobre los perfiles 6401, 6402, 6403 y 6405.



7049-4 Goma Aleta

Descripción:

Perfil coextruido en PVC y caucho que se utiliza como empaque para conseguir una buena hermeticidad en las hojas, se instala sobre los perfiles 6401, 6402 y 6403.



SERIE 6400 PLEGABLE

SECCION HORIZONTAL

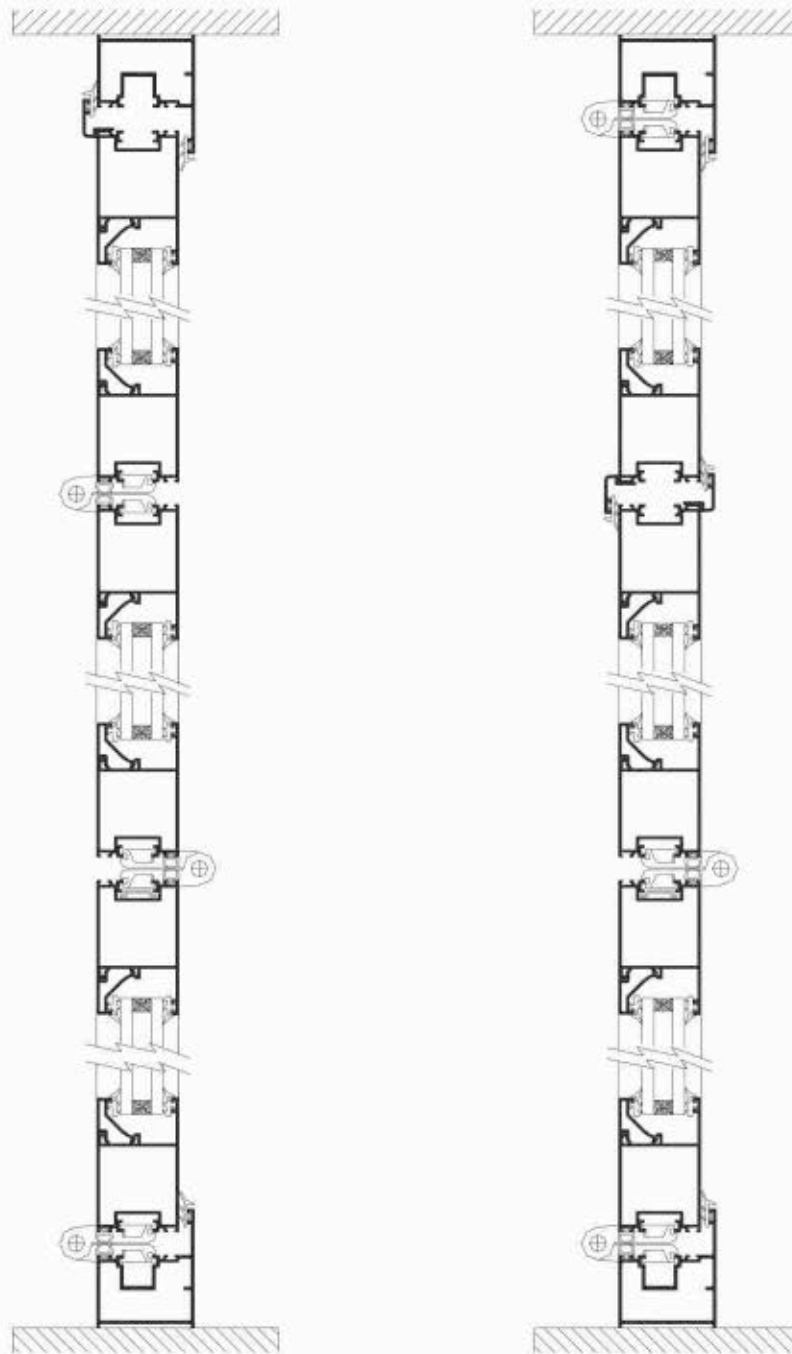



SERIE 6400 PLEGABLE

SECCION VERTICAL

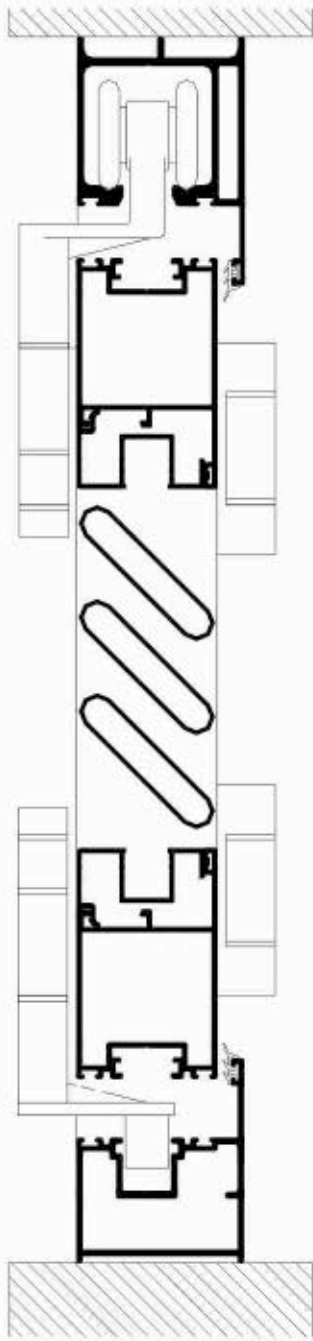

MODELO 1

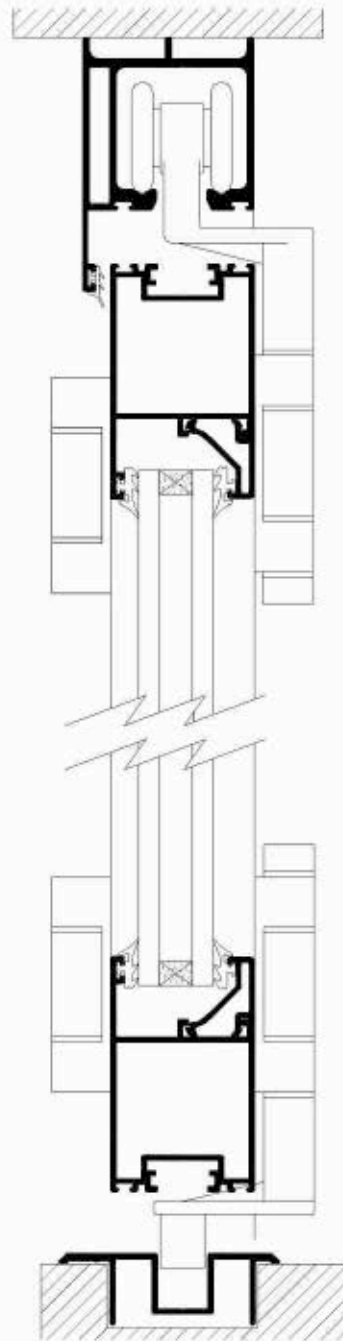

MODELO 2



DETALLE DE ENSAMBLES

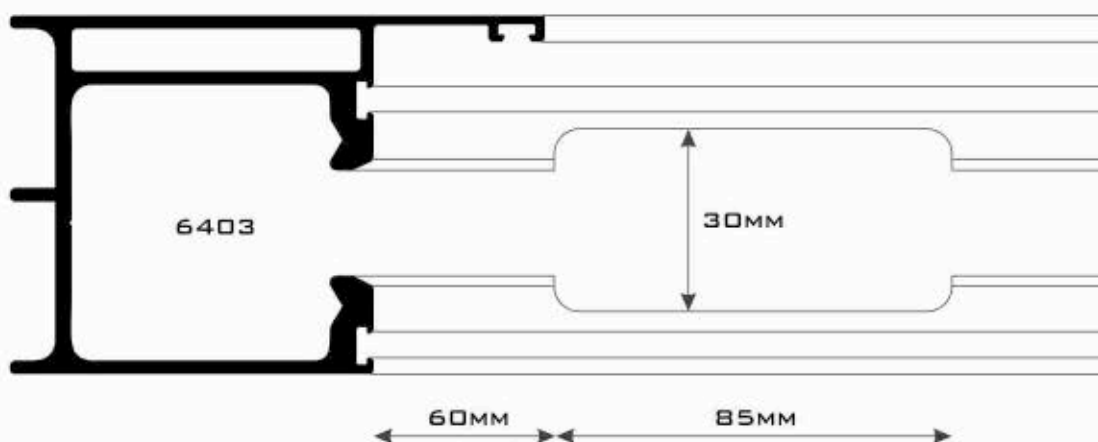
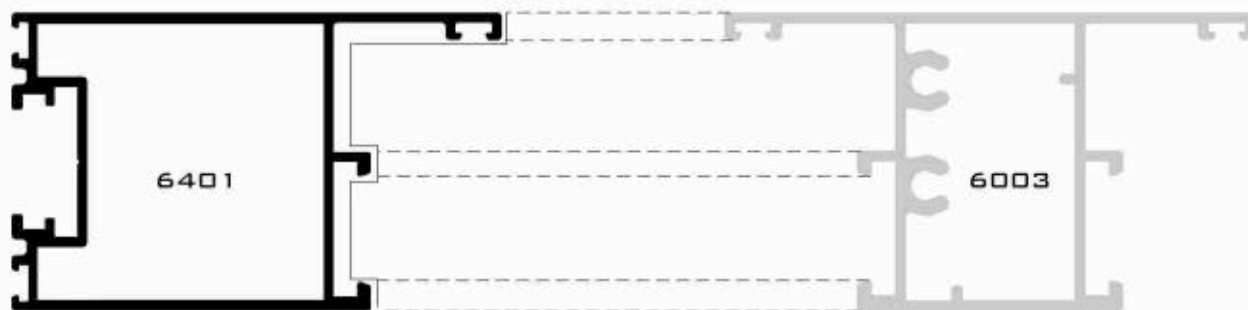

ESCALA 1:1



DETALLE DE ENSAMBLES

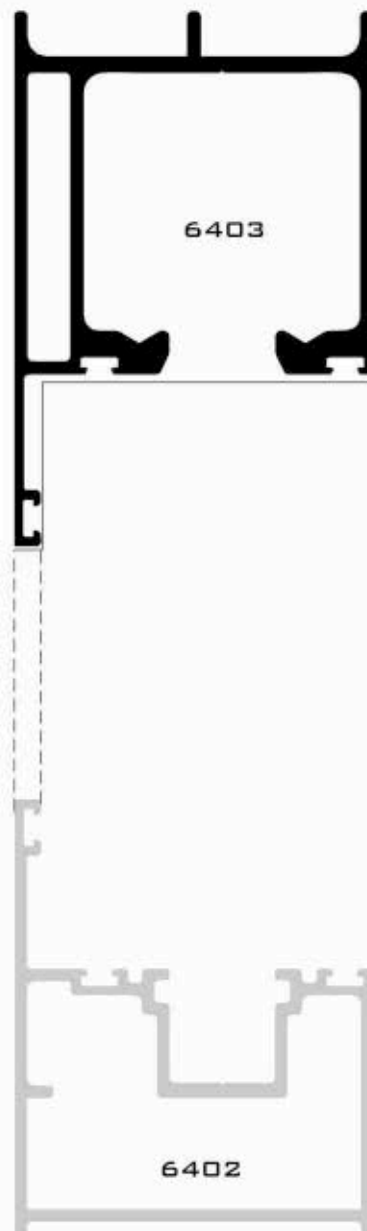

ESCALA 1:1



PUERTA 3,4 Y 5 HOJAS SERIE 6400

DESCRIPCION	CLAVE	CORTE	DIBUJO	CANTIDAD	MEDIDAS EN MM.
RIEL PLEGABLE	6403	90°		1	B
CERCO GUIA (MODELO 1)	6402	45°		1	B
CERCO GUIA (MODELO 1)	6402	45° - 90°		2	A - 48
GUIA EMPOTRADA (MODELO 2)	6404	90°		1	B
CERCO GUIA (MODELO 2)	6402	90°		2	A - 51
HOJA PLEGABLE VERTICAL (MODELO 1)	6401	45°		6	A - 110
HOJA PLEGABLE VERTICAL (MODELO 2)	6401	45°		6	A - 72
HOJA PLEGABLE HORIZONTAL 3 HOJAS	6401	45°		6	(B - 120) / 3
* HOJA PLEGABLE HORIZONTAL 4 HOJAS	6401	45°		8	(B - 133) / 4
* HOJA PLEGABLE HORIZONTAL 5 HOJAS	6401	45°		10	(B - 145) / 5
PLETINA CANAL EUROPEO	6015	90°		SEGÚN HOJAS	
BISAGRA PLEGABLE POR HOJA	7401			SEGÚN HOJAS	
CONJUNTO RUEDA PLEGABLE	7402			SEGÚN HOJAS	
CONJUNTO RUEDA FINAL PLEGABLE	7403			SEGÚN HOJAS	
CIERRE DOBLE ACCION	7404			SEGÚN HOJAS	
JGO. TORNILLO CIERRE D/A	7405-0			SEGÚN HOJAS	
JGO. TERMINALES CIERRE D/A	7405-7			SEGÚN HOJAS	
TIRADOR UNERO NYLON	7406-7			SEGÚN HOJAS	
ESCUADRA TETON HOJA	1329-0			SEGÚN HOJAS	
ESCUADRA TETON CERCO	1330-0			SEGÚN HOJAS	
CERRADURA PALA Y MANILLA	2212-0			1	
JUEGO MANILLAS	1408			1	
GOMA BURBUJA ALETA	7049-0			SEGÚN MEDIDAS	
GOMA BURBUJA	7049-3			SEGÚN MEDIDAS	
GOMA PESTANA	7049-4			SEGÚN MEDIDAS	

* NOTA: DESCUENTOS PARA 4 Y 5 HOJAS.
TAMBIEN CONSIDERAMOS 2 PERFILES VERTICALES MAS POR HOJA



GRAFICA DE RESISTENCIA AL VIENTO

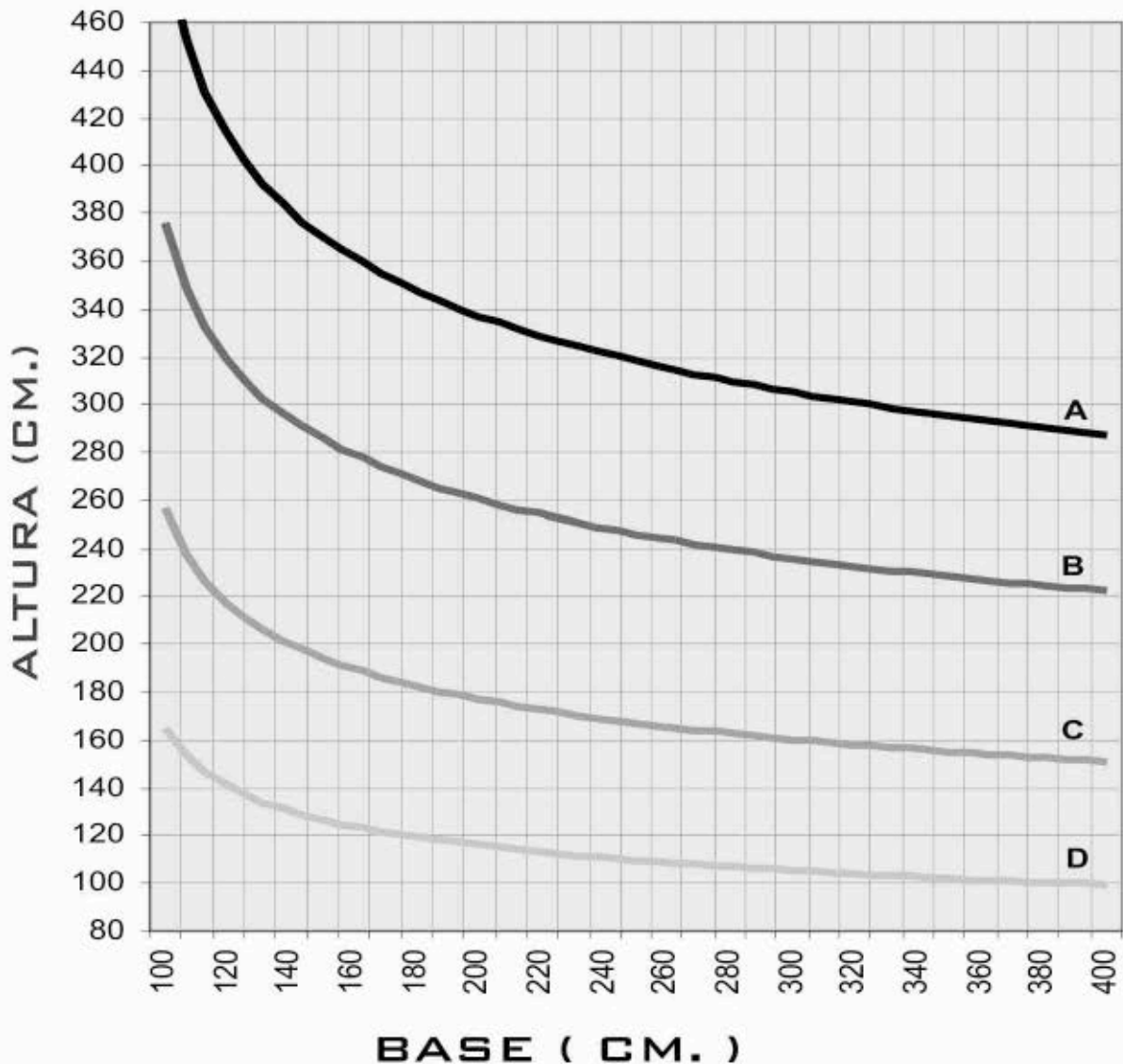

Calculo basado en un edificio de 15 Mts. de altura

A: Grandes Ciudades 92 Km/h B: Zona Residencial 115 Km/h
C: Campo Abierto 145 Km/h D: Zona Costera 213 Km/h

La Resistencia al Viento esta basada en los Perfiles y Herrajes que componen la ventana o puerta.

Nota: Debido a las características del herraje de esta serie no es recomendable fabricar hojas de mas de 900 x 2300 mm y un máximo de 8 hojas.



NOTAS GENERALES

DIMENSIONES DE LOS PERFILES:

Las dimensiones indicadas son teóricas y en milímetros y podrán variar en función de las tolerancias dimensionales de extrusión.

ALEACION:

6063 TempleT5

LONGITUD DE LAS BARRAS:

La longitud de los perfiles de estas líneas es de: 6100 mm.

MEDIDAS DE CORTE:

Las medidas de los cortes indicadas en las tablas de descuentos son exactas; en ningún caso deberán ser redondeadas en función a la precisión de corte de las máquinas disponibles por el cliente, por lo que **EXTRUSIONES METALICAS**, no se responsabiliza de una mala aplicación.

Todos los cortes, ensambles, mecanizados y formas de montajes que se muestran en este catalogo de **EXTRUSIONES METALICAS**, corresponden al estado actual de la técnica, han sido definidos con cuidado y competencia, y significan un servicio para el cliente, aportando, sin compromisos, propuestas y sugerencias. El cliente debe verificar, en cada caso, si las propuestas son aplicables a los casos que se presenten, ya que las múltiples posibilidades que se pueden realizar en la practica no pueden ser todas representadas en este catalogo.

En ningún caso **EXTRUSIONES METALICAS** se hará responsable de las deficiencias de fabricación de los canceles realizados con sus perfiles.

EXTRUSIONES METALICAS se reserva el derecho de realizar la modificaciones necesarias, con la finalidad de mejorar la calidad del todos sus productos.

El contenido ilustrado en el presente catalogo es propiedad exclusiva de **EXTRUSIONES METALICAS**, y está prohibida su reproducción, en parte o total sin su expresa autorización.

EXTRUSIONES METALICAS

ALMACENES

D.F.

Sala de Exhibición y Almacén
División del Norte No. 2416 Col. Portales
Del. Benito Juárez México D.F.
C.P. 03300
Tel: 01 (55) 5604 1227 y
01 (55) 5604 0639

Iztapalapa

Embarcadero No. 9
Col. Paseos de Churubusco
Del. Iztapalapa México D.F.
C.P. 09030
Te: 01 (55) 5600 8120
4684 81 68

Querétaro

Benito Juárez No.110
Col. San Antonio La Punta
Querétaro, Qro. C.P. 76135
01 (442) 215 79 41

Coatzacoalcos, Veracruz

Calle Tulipanes No. 1206
Col. Ampliación Adolfo López Mateos
Coatzacoalcos, Veracruz
C.P. 96499
Tel: 01 (921) 215 77 15
215 77 31

Puebla

46 Poniente 2114
Col. Cleotilde Torres
Esq. Blvd. Carmen Serdán
Puebla, Puebla C.P. 72050
Tel: 01 (222) 195 34 34
195 3535

Cancún, Quintana Roo

Av. Puerto Juárez Manzana 61, Lote 8-01
Super Manzana 89 Cancún,
Mpio. de Benito Juárez
Quintana Roo. C.P. 77577
Tel: 01 (998) 882 04 08
882 05 18

Monterrey, Nuevo León

Av. Guerrero No. 4000 Col. Del Norte
Monterrey, Nuevo León
C.P. 64500
Tel: (81) 83 51 39 81
83 51 25 16

León, Guanajuato

Calle Kappa No. 311
Fracc. Industrial Delta León, Guanajuato
entre Omega y Omicron
C.P. 37545
Tel: (477) 1675217
1675280

Guadalajara, Jalisco

Prol. Pino Suárez No. 1893
Col. El Vigia Zapopan Jalisco
C.P. 45140
Tel: 01 (33) 38 32 44 08
33 64 66 35
33 65 38 12

Guadalajara (Línea Española)

Luis Enrique Williams No. 824
Col. Parque Industrial Belenes
Zapopan Jalisco C.P. 45145
Tel: 01 (33) 38 97 70 70
38 97 70 71

Culiacán, Sinaloa

Bld. Gabriel Leyva Solano
No. 831 Oriente Col. Centro
Culiacán, Sinaloa
Tel: 01 (667) 749 26 16
718 95 34

PLANTAS

MÉXICO

PLANTA Y ALMACÉN TEXCOCO

Av. Ricardo Flores Magón s/n
Col. Del Trabajo, Cuautlalpan
Texcoco, Estado de México
C.P. 58260
Tel: 01 (595) 95 20 570

PLANTA Y ALMACÉN TLALNEPANTLA

Juan Fernández Albarrán No. 17
Col. San Pablo Xalpa
Tlalnepantla, Estado de México
C.P. 54090
Te: 01 (55) 5389 50 04

PLANTA Y ALMACÉN VERACRUZ

Palmas Lote 10, 15 y 16 Mza 12
Ciudad Industrial Framboyanes
Veracruz, Ver.
C.P. 91697
01 (229) 923 48 00

ESPAÑA

Pol. Industrial Jalón
Ctra. Segovia Salida 6
47012 Valladolid